

Correas plegadoras engomadoras RAPPLON® para la industria de las cajas de cartón

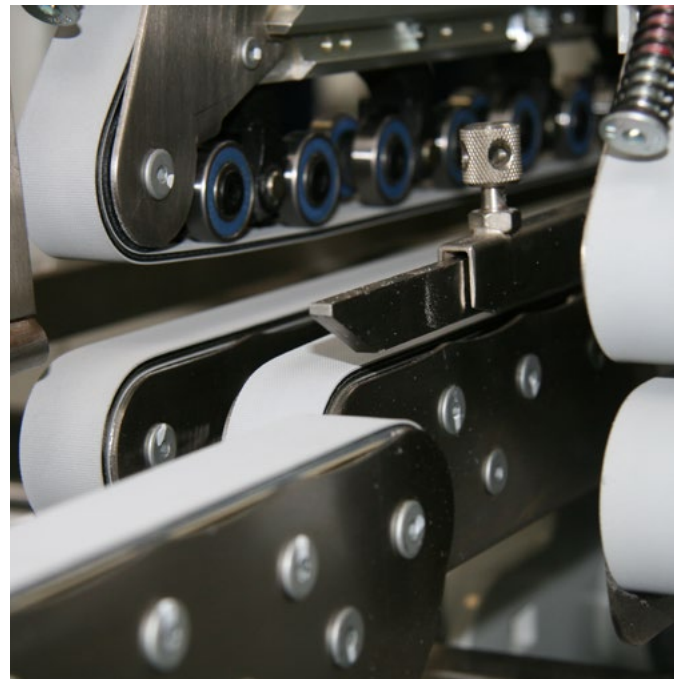



Nuestra solución cuando la velocidad y la flexibilidad son de vital importancia

Nuestro compromiso con la innovación nos ha llevado a crear las correas plegadoras engomadoras RAPPLON®, mejoradas para proporcionar un mejor rendimiento en las plegadoras encoladoras de alta velocidad más modernas.

Gracias a su larga vida útil, el excelente agarre sobre papel y cartón, la inigualable resistencia a la abrasión y al polvo de papel que disminuyen la necesidad de mantenimiento, junto con los recubrimientos de grado alimentario con aprobación CE y FDA disponibles, estas nuevas correas pueden aumentar la productividad, disminuir los períodos de inactividad y minimizar el uso y gasto energético anual.

Las correas plegadoras engomadoras RAPPLON® QuickSplice tienen el consumo de energía más bajo del mercado en comparación con otras alternativas.

El diseño innovador de la correa contribuye a un menor calentamiento (las temperaturas son aproximadamente un 20 % inferior en comparación con otras correas bajo las mismas condiciones).

Consiga considerables ahorros energéticos
con nuestras correas QuickSplice

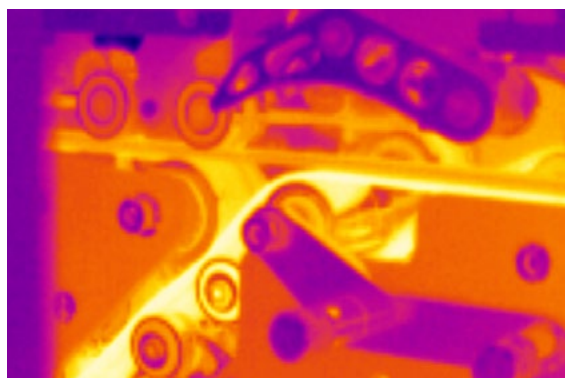

Modernícese

Correas específicas para la introductora

Correas contrastadas de entrada a la prensa



Correas de grado alimentario para el envasado de alimentos



Ultrafeed 500

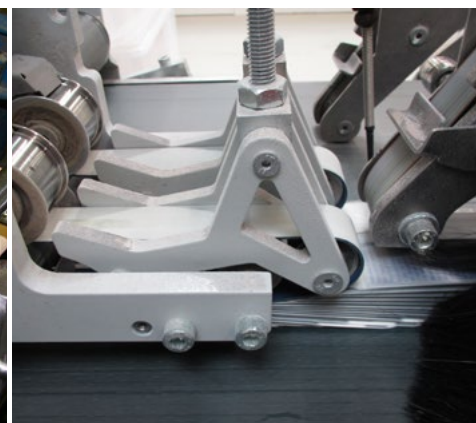

54559 UV E06.20 FQ

Los alimentos secos como, por ejemplo, la pasta, son empaquetados directamente en cajas de cartón. Durante el plegado y encolado de las cajas, solamente las correas estarán en contacto con el paquete, siendo la fuente potencial de contaminación. Las correas para plegadoras engomadoras de RAPPLON® con recubrimientos de grado alimentario cumplen con los estándares de la FDA y la CE sobre el contacto con alimentos secos, proporcionando tranquilidad a los fabricantes de cartón para alimentos.

Las correas Ultrafeed 500 con el compuesto Carmi-Tech superan a los productos estándar en una gran variedad de aplicaciones con bandas en la zona de introducción.

- Las pruebas de laboratorio sitúan al Carmi-Tech CS20 a la cabeza de la resistencia al desgaste, conforme la norma ISO 4649.
- Las pruebas sobre el terreno de las correas Ultrafeed 500 resultaron en un aumento de 5-10 veces en la esperanza de vida útil.

Nuestra RAPPLON® UV E06.20 FQ ha demostrado su eficacia sustituyendo a las bandas de tejido sin fin o a las bandas recubiertas de cuero tradicionales. Con unión estándar sin fin a un menor coste.

- Recubrimiento de vellón para un tratamiento cuidadoso sin dejar marcas en las cajas.
- Su vida útil es más duradera gracias al material más flexible.

Características únicas que ofrecen excelentes ventajas

Características	Ventaja	Beneficios
Elemento tensor de poliéster de alto módulo elástico*	Extremadamente flexible Sin elongación Estabilidad dimensional	Bajo consumo energético No es necesario volver a tensar „Fit & forget“ (Instálelo y olvídense)
Elemento tensor de lámina de poliamida de alto módulo elástico**	Amortiguación de impactos Baja carga sobre los cojinetes	Instalación y centramiento sencillos
Alta resistencia de los laterales	Menor deshilachamiento de los bordes	Larga vida útil sin problemas higiénicos
Recubrimientos de goma de calidad XNBR	Resistencia a la abrasión y a los desgastes Agarre excelente a alta velocidad	Vida útil mejorada Productividad por hora mejorada
Recubrimientos de goma de grado alimentario	Sin contaminación de las cajas	Ideal para envases delicados de alimentos o productos farmacéuticos
Alta elasticidad	Menor impacto sobre los ejes y cojinetes	Centrado sencillo y baja carga sobre los cojinetes
QuickSplice*	Empalme rápido y simple con herramientas QSP	Unión segura, perfectamente alineada, fácil de empalmar para todos

* Ventajas de las correas QuickSplice ** Ventajas de las correas Classic



Innovación y servicio en sistemas de correas

Disponibles en los diseños Classic o QuickSplice, las correas plegadoras engomadoras RAPPLON® aseguran el transporte y plegado precisos de los paneles de cartón a velocidades extremadamente altas en prácticamente todas las aplicaciones de la industria, incluyendo el embalaje alimentario y farmacéutico con nuestras coberturas de alta calidad y grado alimentario CE y FDA.

Diseño QuickSplice

- Empalme de dedo seguro, fiable y rápido para una sustitución rápida de la correa
- Centrado de la correa seguro y sencillo incluso a velocidades tan altas como los 700 m/min
- Diseño para un ahorro energético de hasta un 14 % de consumo en comparación con el estándar del mercado*
- Aptas para operar en ambas direcciones
- Núcleo de poliéster dimensionalmente estable
 - no requiere retensionamiento

Diseño Classic

- Tecnología de empalme tradicional con uniones pegadas y biseladas
- Elemento tensor de aluminio PA
- Coberturas de grado alimentario en conformidad con FDA y CE
- Extraordinaria estabilidad de la correa sin deshilachamientos en los bordes
- Pueden usarse en aplicaciones con temperaturas de hasta 80 °C

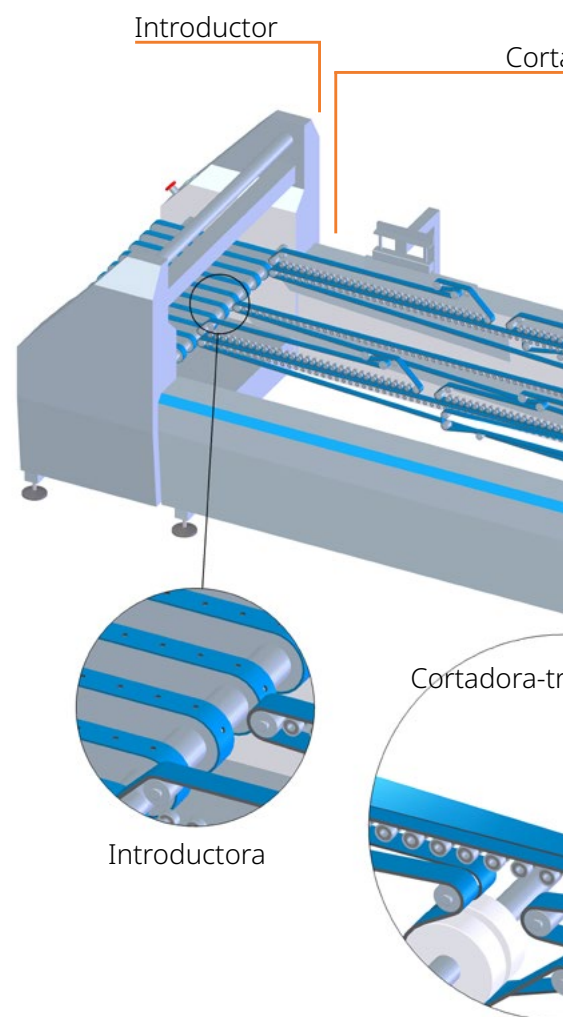

Datos técnicos - Correas plegadoras encoladoras de grado alimentario RAPPLON®

Código del artículo	Descripción de la correa RAPPLON®	Espesor en mm	Fuerza/factor de la correa al 1% de estiramiento en N/mm	Tensión recomendada	Polea mínima Ø en mm	Rango de temperatura en °C	Antiestático (AS)
Aplicación - Correas introductoras							
	Ultrafeed 500						
54705	GT S04.25 RC + NRS 040 red	6.5	4.0	0.6 - 1.0%	40.0	0 to 80	yes
Aplicación - Correa plegadora/transporte							
54273	RAPPLON® GG S04.30 RRC green	3.0	4.0	0.6 - 1.0%	30.0	0 to 80	yes
54164	RAPPLON® GG S04.40 RRC green	4.0	4.0	0.6 - 1.0%	30.0	0 to 80	yes
54783	RAPPLON® GG S04.30 RRC FG	3.0	4.0	0.6 - 1.0%	25.0	0 to 80	yes
54784	RAPPLON® GG S04.40 RRC FG	4.0	4.0	0.6 - 1.0%	30.0	0 to 80	yes
54274	RAPPLON® GG S06.30 RRC green	3.0	6.0	0.6 - 1.0%	30.0	0 to 80	yes
54145	RAPPLON® GG S06.40 RRC green	4.0	6.0	0.6 - 1.0%	40.0	0 to 80	yes
54275	RAPPLON® GG S06.50 RRC green	5.0	6.0	0.6 - 1.0%	50.0	0 to 80	yes
54276	RAPPLON® GG S06.60 RRC green	6.0	6.0	0.6 - 1.0%	60.0	0 to 80	yes
54780	RAPPLON® GG S06.30 RRC FG	3.0	6.0	0.6 - 1.0%	30.0	0 to 80	yes
54781	RAPPLON® GG S06.40 RRC FG	4.0	6.0	0.6 - 1.0%	40.0	0 to 80	yes
54782	RAPPLON® GG S06.55 RRC FG	5.5	6.0	0.6 - 1.0%	60.0	0 to 80	yes
54659	RAPPLON® GG E10.30 RRQ FG	3.0	10.0	0.4 - 0.6%	30.0	0 to 60	yes
54660	RAPPLON® GG E10.40 RRQ FG	4.0	10.0	0.4 - 0.6%	40.0	0 to 60	yes
54662	RAPPLON® GG E10.55 RRQ FG	5.5	10.0	0.4 - 0.6%	60.0	0 to 60	yes
Aplicación - Sección de transferencia							
54770	RAPPLON® UV E06.20 FQ	2.0	6.0	0.4 - 0.6%	20.0	0 to 60	yes
Aplicación - Sección de prensado y entrega							
54525	RAPPLON® TG P03.12 FC	1.25	3.0	0.2 - 0.6%	25.0	0 to 80	yes
54265	RAPPLON® TG P04.20 RC	2.0	3.8	0.2 - 0.6%	25.0	0 to 80	yes
54266	RAPPLON® TG P07.30 RC	2.9	7.0	0.2 - 0.6%	50.0	0 to 80	yes
57239	RAPPLON® TG E18.20 P5C	1.9	18.0	0.2 - 0.6%	60.0	0 to 80	yes

adora-troqueladora

Engomadora/Plegadora

Extractor de transferencia

Entrega

troqueladora

Prensa

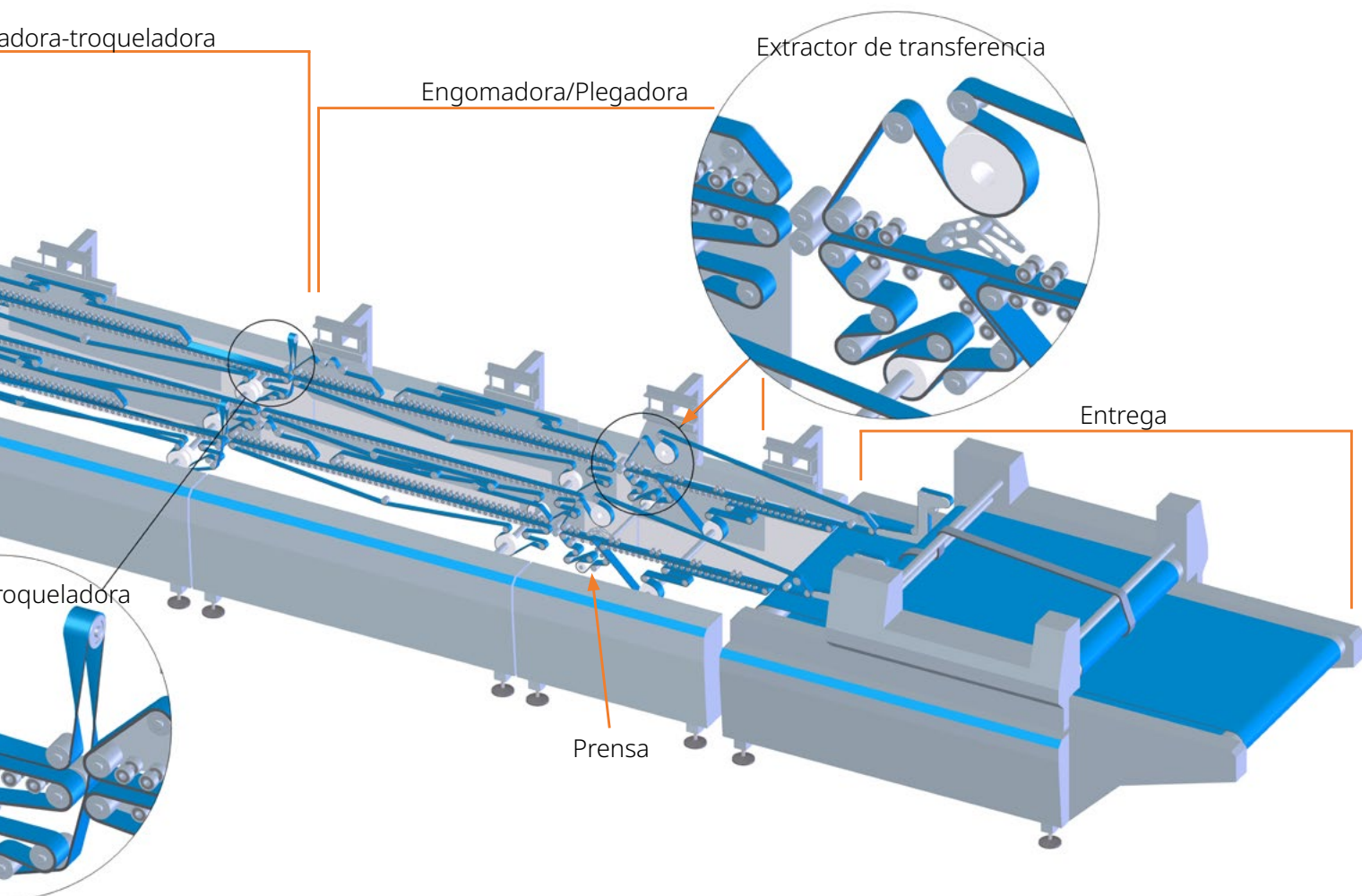



Sistemas de plegadoras engomadoras (FFG) Para sus líneas de alta velocidad, RAPPLON® 54789 & 54790

El propósito de las correas plegadoras engomadoras RAPPLON® es plegar con precisión los paneles en las plegadoras engomadoras y en los procesadores de cajas a una velocidad de producción máxima. La sección de plegado requiere de correas específicas para procesar los paneles sin deslizarlos y garantiza una velocidad de producción alta. El recubrimiento de caucho de Nitrilo Carboxilado (XNBR) ofrece un agarre excelente y no deja marcas en los paneles.

Mejore sus líneas de producción de cajas de alta velocidad con nuestra GG S06.70 RP6C:

- Resistencia en los bordes extremadamente alta, sin deshilachamientos
- Coberturas de caucho XNBR resistentes al desgaste
- La estructura P6 ofrece un agarre excelente sobre el cartón
- Transporte seguro a alta velocidad
- Alta elasticidad
- Baja carga en los ejes y cojinetes

Nuestra solución para el sistema de engomadoras plegadoras cuando la velocidad y la flexibilidad son vitales



Agarre del cartón excelente y aumento de la producción gracias a la cobertura de elastómero XNBR resistente al desgaste con grabado P6.



Elemento de tracción de lámina de poliamida con gran flexibilidad y estabilidad de los extremos.

Datos técnicos

Código del artículo	Descripción de la correa RAP-PLON®	Espesor en mm	Factor de fuerza/correa al 1 % de tensión	Tensión recomendada	Polea mín. Ø	Rango de temperatura en °C	Antiestática
54790	GG S06.70 RP6C	7,0	6,0 N/mm	2,0 - 3,0%	90,0 mm	0 to 80	yes
54789	GG S06.60 RP6C	6,0	6,0 N/mm	2,0 - 3,0%	90,0 mm	0 to 80	yes

Plegadoras engomadoras (FFG) con cobertura de caucho natural para un aumento de la producción y la reducción de los períodos de inactividad

Plegadora (FFG)

Nuestra 56420 RAPPLON® TG E12.65 FC es una solución muy popular en la industria para las plegadoras (FFG). Las pruebas sobre el terreno han demostrado un alto nivel de fricción que permite que la correa transporte y mantenga el panel durante la operación de plegado, sin deslizamiento entre la correa y el panel (los deslizamientos producirían problemas tales como atascos, desviaciones, manchas de tinta, pliegues irregulares o costuras de pegamento). Esto quiere decir que el operario no tiene que disminuir la velocidad de funcionamiento de la máquina, lo cual causaría una reducción de la producción y de los beneficios.

Correa de alimentación

56421 RAPPLON® TG E12.50 FC es la primera elección de correas de alimentación para las plegadoras Bobst Martin (FFG). Es altamente resistente a la abrasión y fácil de perforar para el soporte de vacío, siendo de este modo la solución perfecta para esta aplicación.

Correas apiladoras

54716 RAPPLON® TG S06.30 RC y 54718 RAPPLON® TG S09.60 RC, ambas con cobertura de elastómero de gran agarre, son la elección ideal para una amplia gama de tareas: laminado, corte, apilado, envasado y perforación.

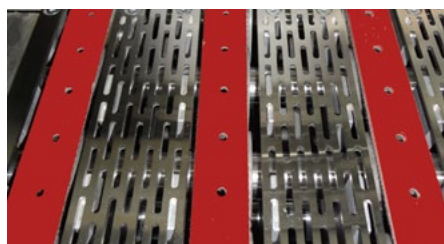

Correa de alimentación

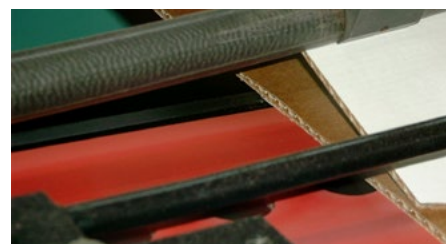

Plegadora

56420 TG E12.65 FC y 56421 TG E12.50 FC

Características	Ventaja	Beneficios
Cobertura de caucho natural con un agarre excelente	Superficie altamente resistente a la abrasión	Vida útil extremadamente duradera
Lado de operación antiestático para evitar la acumulación de polvo	Sin mantenimiento	Menores períodos de inactividad
Estructura con 3 capas de tejido	Excelente centramiento de la correa, sin necesidad de volver a tensarla, excelente sujeción del fijador mecánico	Mayor velocidad de producción, sustitución rápida

Datos técnicos

Código del artículo	Descripción de la correa RAPPLON®	Espesor en mm	Factor de fuerza/correa al 1 % de tensión	Tensión recomendada	Polea mín. Ø	Rango de temperatura en °C	Antiestática
56420	TG E12.65 FC	6.5	11.0 N/mm	0.2 - 0.6%	80.0 mm	0 to 80	yes
56421	TG E12.50 FC	5.0	11.0 N/mm	0.2 - 0.6%	80.0 mm	0 to 80	yes
54716	TG S06.30 RC	3.0	6.0 N/mm	2.0 - 3.0%	50.0 mm	0 to 80	yes
54718	TG S09.60 RC	6.1	9.0 N/mm	2.0 - 3.0%	80.0 mm	0 to 80	yes

Contactos locales

... y 150 contactos de servicio más
en ammeraalbeltech.com

Alemania

T +49 4152 937-0
info-de@ammeraalbeltech.com

Argentina

T +54 11 4218 2906
info-ar@ammeraalbeltech.com

Australia

T +61 3 8780 6000
info-au@ammeraalbeltech.com

Austria

T +43 171728 133
info-de@ammeraalbeltech.com

Bélgica

T +32 2 466 03 00
info-be@ammeraalbeltech.com

Canadá

T +1 905 890 1311
info-ca@ammeraalbeltech.com

Chile

T +56 22 656 1600
info-cl@ammeraalbeltech.com

China

T +86 512 8287 2709
info-cn@ammeraalbeltech.com

Colombia

T +57 1 893 9890
info-co@ammeraalbeltech.com

Corea del Sur

T +82 31 448 3613-7
info-kr@ammeraalbeltech.com

Dinamarca

T + 45 7572 3100
info-dk@ammeraalbeltech.com

Eslovaquia

T +421 255648542
info-sk@ammeraalbeltech.com

España

T +34 937 183 054
info-es@ammeraalbeltech.com

Estados Unidos

T +1 847 673 6720
info-us@ammeraalbeltech.com

Finlandia

T +358 207 911 400
info-fi@ammeraalbeltech.com

Francia

T +33 3 20 90 36 00
info-fr@ammeraalbeltech.com

Hungría

T +36 30 311 6099
info-hu@ammeraalbeltech.com

India

T +91 44 265 34 244
info-in@ammeraalbeltech.com

Israel

T +972 4 6371485
info-il@ammeraalbeltech.com

Italia

T +39 051 660 60 06
info-it@ammeraalbeltech.com

Japón

T +81 52 433 7400
info-jp@ammeraalbeltech.com

Luxemburgo

T +352 26 48 38 56
info-lu@ammeraalbeltech.com

Malasia

T +60 3 806 188 49
info-my@ammeraalbeltech.com

Mexico

T +52 55 5341 8131
info-mx@ammeraalbeltech.com

Países Bajos

T +31 72 57 51212
info-nl@ammeraalbeltech.com

Perù

T +51 1 713 0069
info-pe@ammeraalbeltech.com

Polonia

T +48 32 44 77 179
info-pl@ammeraalbeltech.com

Portugal

T +351 22 947 94 40
info-pt@ammeraalbeltech.com

Reino Unido

T +44 1992 500550
info-uk@ammeraalbeltech.com

República Checa

T +420 567 117 211
info-cz@ammeraalbeltech.com

Singapur

T +65 62739767
info-sg@ammeraalbeltech.com

Suecia

T +46 (0) 10 130 96 00
info-se@ammeraalbeltech.com

Suiza

T +41 55 225 35 35
info-ch@ammeraalbeltech.com

Tailandia

T +66 2 902 2604-13
info-th@ammeraalbeltech.com

Turquía

T +90 232 877 0700
info-tr@ammeraalbeltech.com

Vietnam

T +84 8 376 562 05
info-vn@ammeraalbeltech.com

**Asesoramiento experto,
soluciones de calidad y servicio
local para todas sus necesidades
en bandas de transporte
o de proceso**

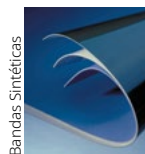

Bandas Sintéticas

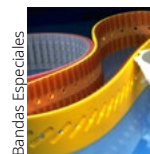

Bandas Especiales

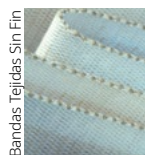

Bandas Tejidas Sin Fin



Bandas Homogéneas

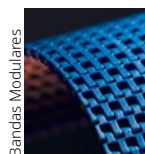

Bandas Modulares



Fabricación y Servicio

Información General de Contacto:

Ammeraal Beltech
P.O. Box 38
1700 AA Heerhugowaard
The Netherlands

T +31 (0)72 575 1212
info@ammeraalbeltech.com

ammaega.com